

Шафа Плюс 2

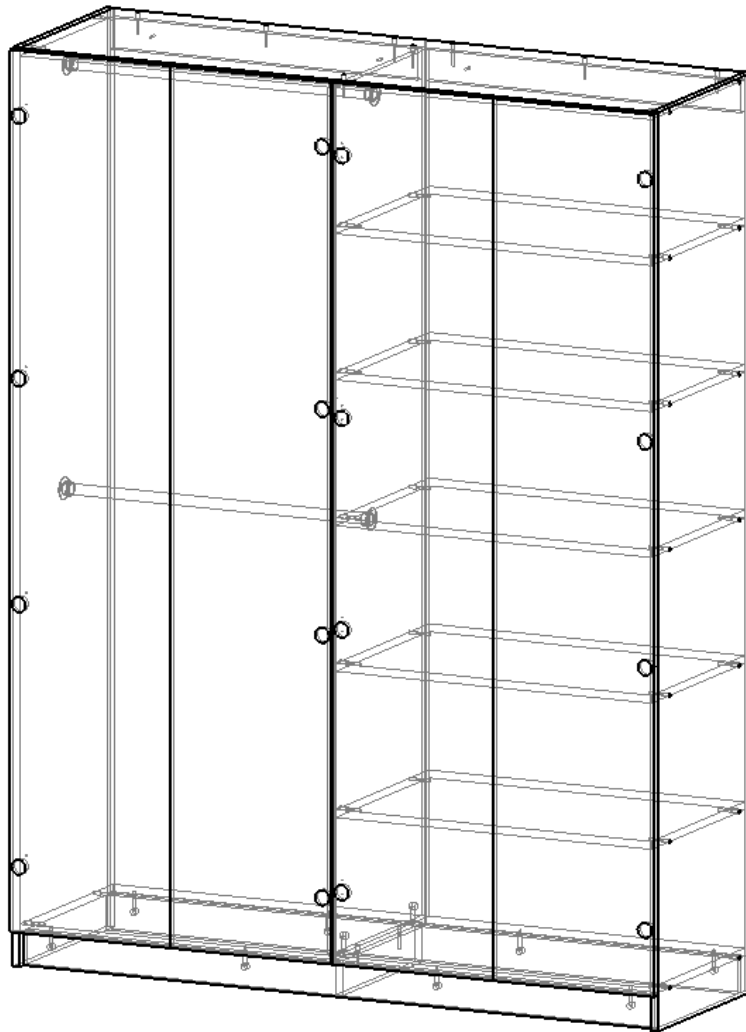

Фурнітура:



1. У вказані отвори деталі 20.41.10 вкрути штифти мініфіксів

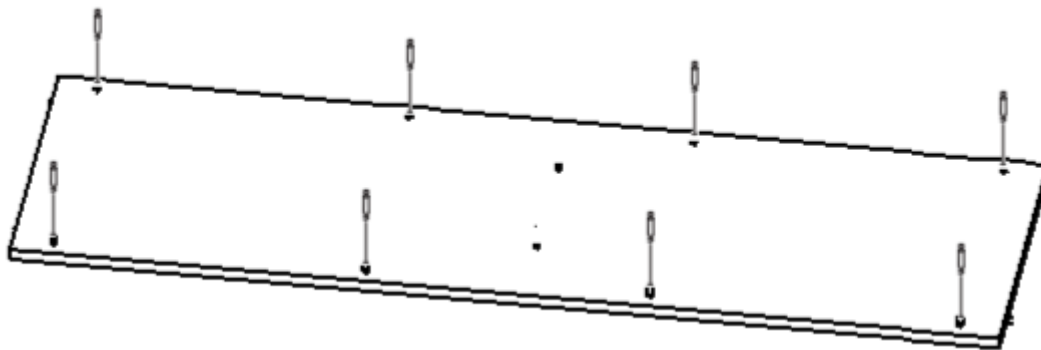

2. У вказані отвори деталей 20.41.09 - 2 шт. встав екцентрики мініфіксів

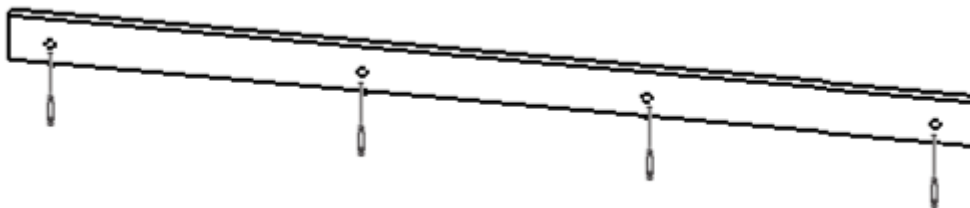

3. З'єднай деталі 20.41.10 і 20.41.09 - 2 шт. проверни екцентрики мініфіксів

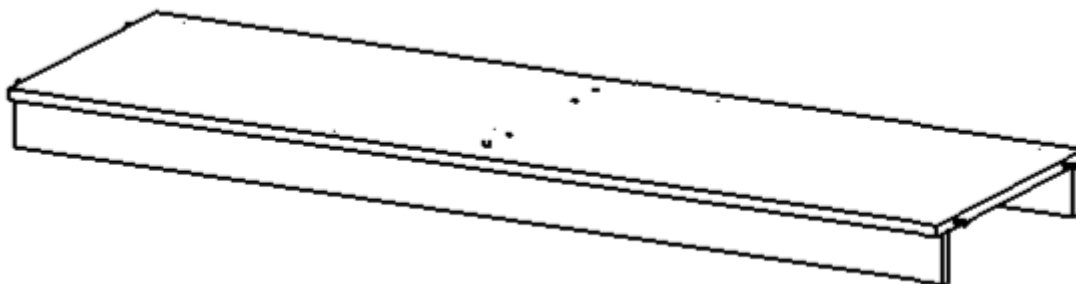

4. За допомогою конфірматів приєднай деталь 20.41.13 до конструкції

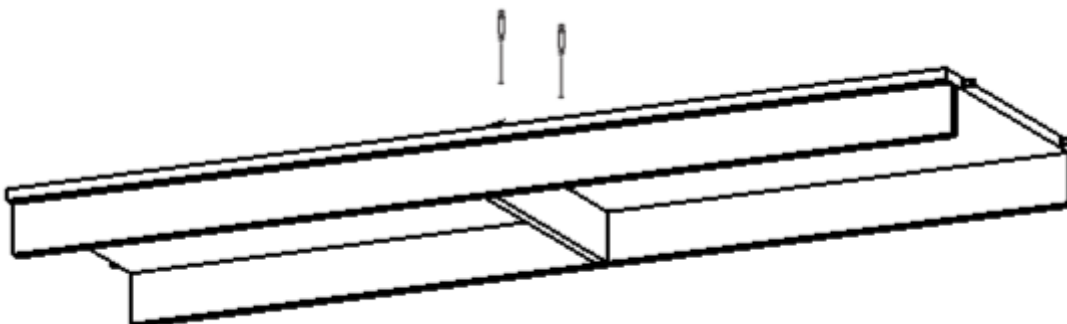

5. За допомогою конфірматів встанови деталь 20.41.08

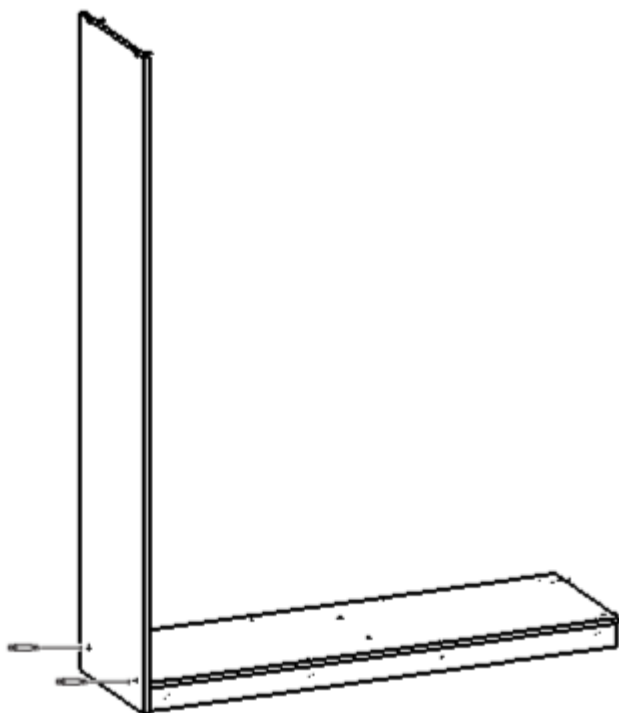

6. У вказані отвори деталі 20.41.10 вкрути штифти

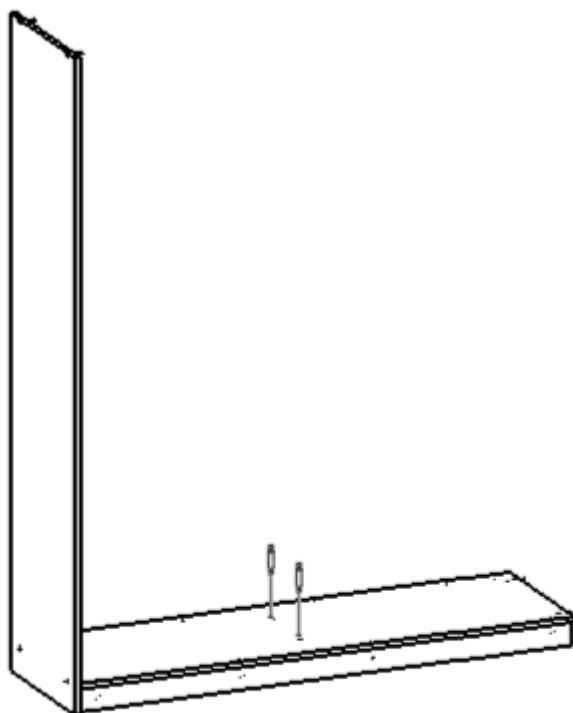

7. У вказані отвори деталі 20.41.06 встав ексцентрики мініфіксів

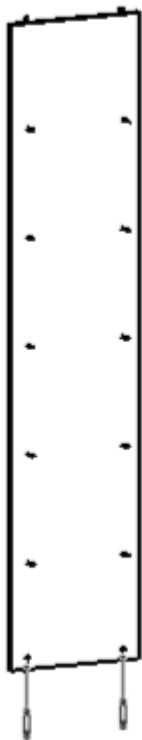

8. Приєднай деталь 20.41.06 до конструкції, закрути ексцентрики мініфіксів

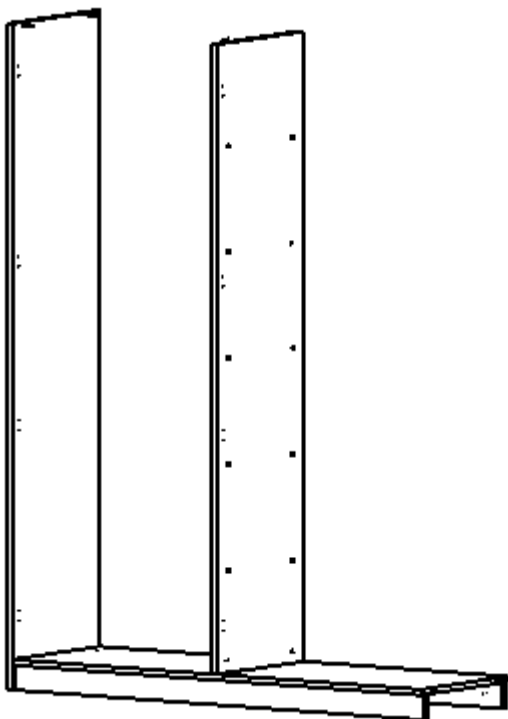

9. За допомогою конфірматів встанови деталь 20.41.12

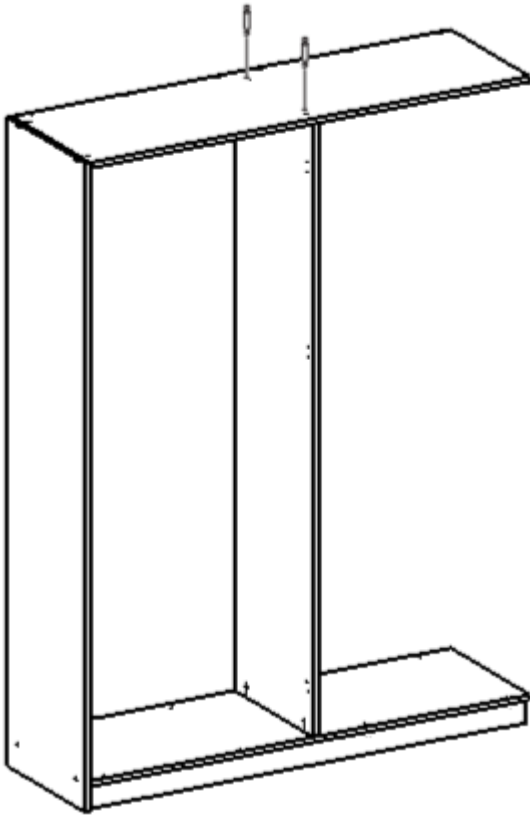

10. Встанови деталі 20.41.04 і 20.41.05 за допомогою конфірматів

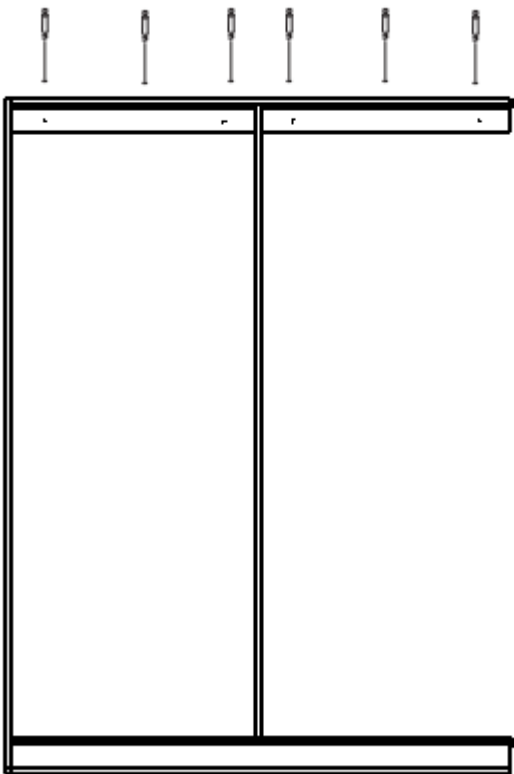

11. Встанови деталь 20.41.11 за допомогою конфірматів

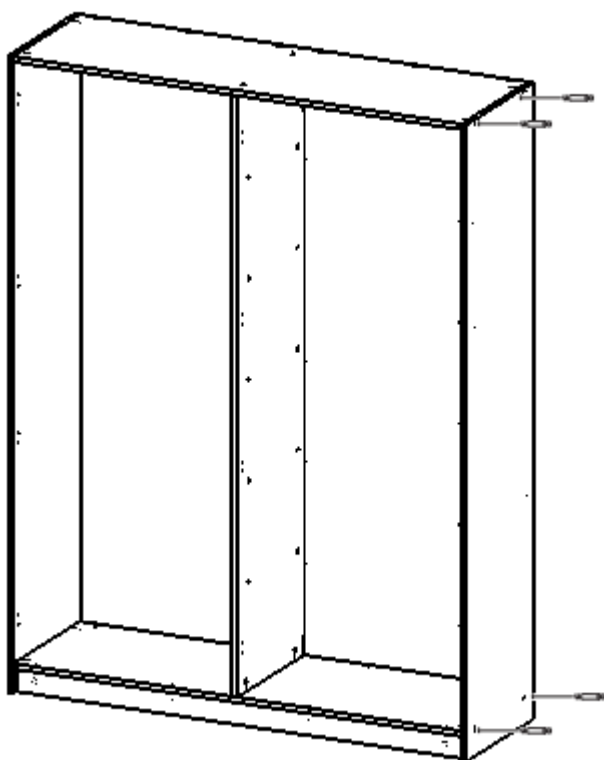

12. Встанови полиці 20.41.03 - 5 шт. на полицетримачі

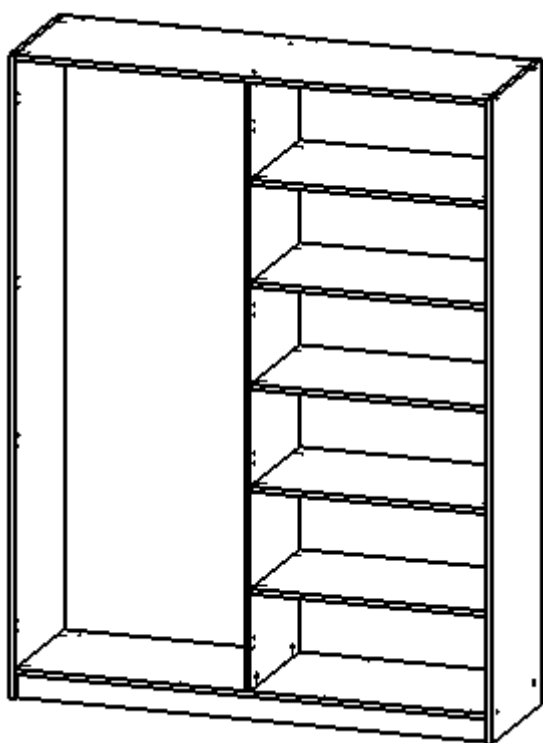

13. Встанови задню стінку шафи, зафіксує цвяхами. Між деталями 20.41.01 встанови з'єднувач ДВП. Так само між двома деталями 20.41.02

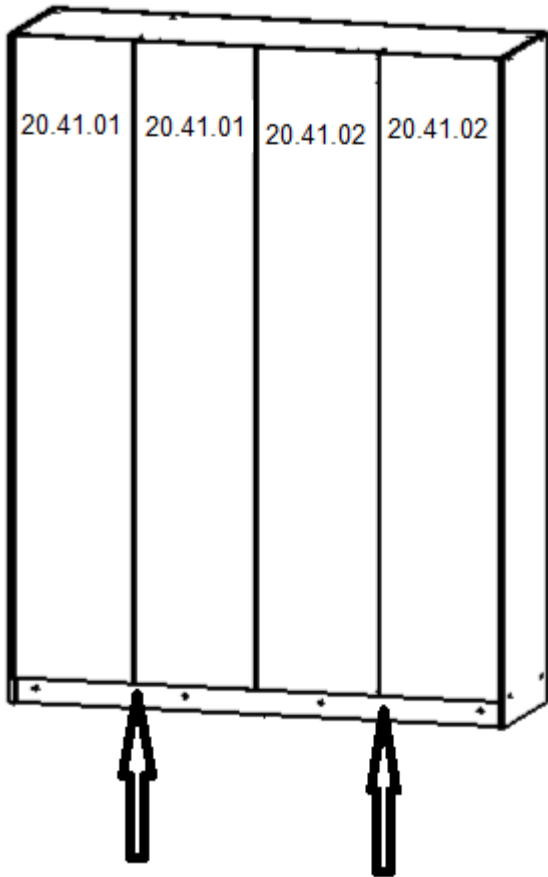

14. Прикріпи шафу до стіни за допомогою гвинтів з дюбелем

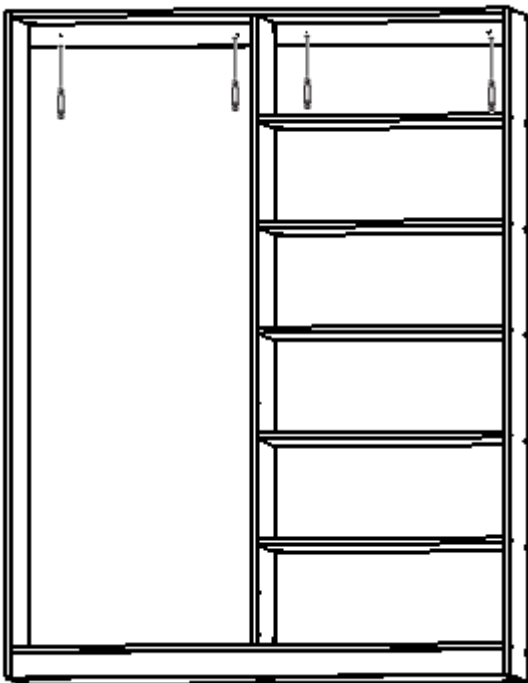

15. Встанови штанги для одягу за допомогою саморізів

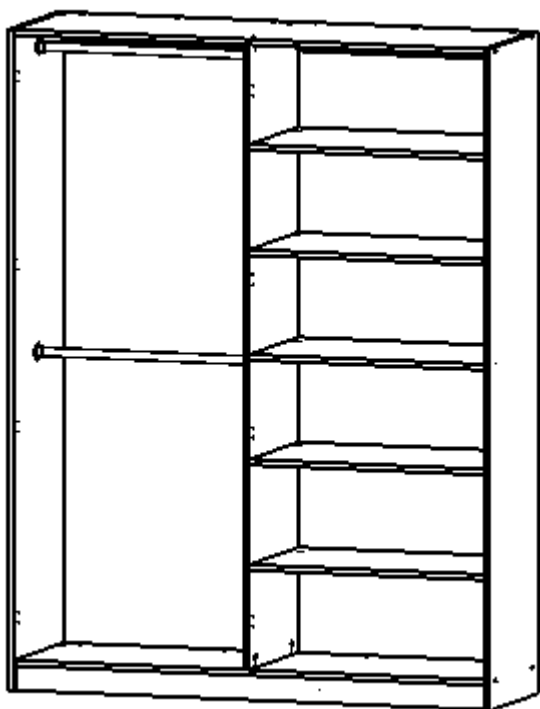

16. У вказані отвори деталей 20.41.07 - 3 шт. встав петлі накладні, зафіксуй саморізами

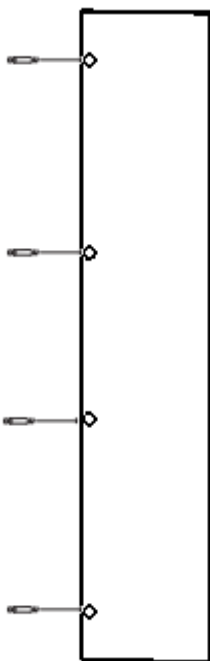

17. До боковин корпусу шафи прикрути за допомогою саморізів планки петель

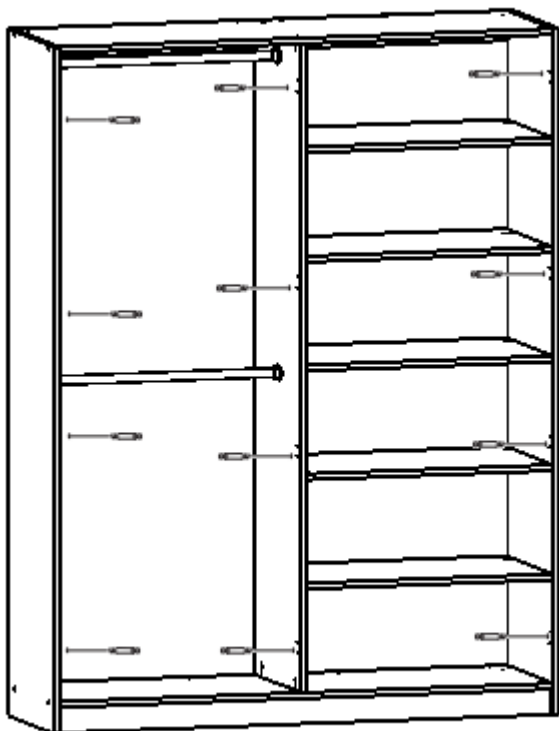

18. З'єднай двері з корпусом

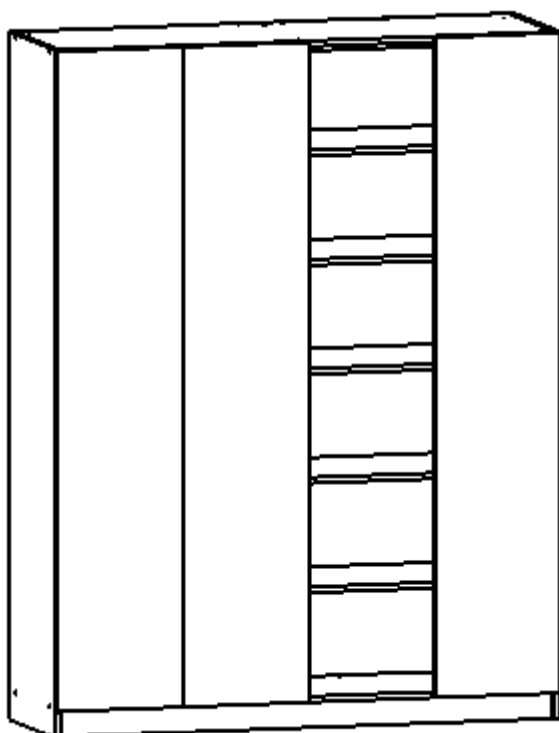

19. У вказані отвори деталі 20.41.14 встав петлі внутрішні, зафіксуй саморізами

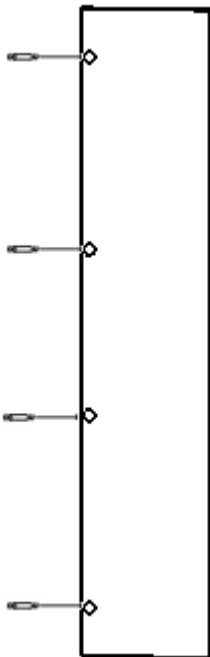

20. У вказані отвори прикрути за допомогою саморізів планки петель

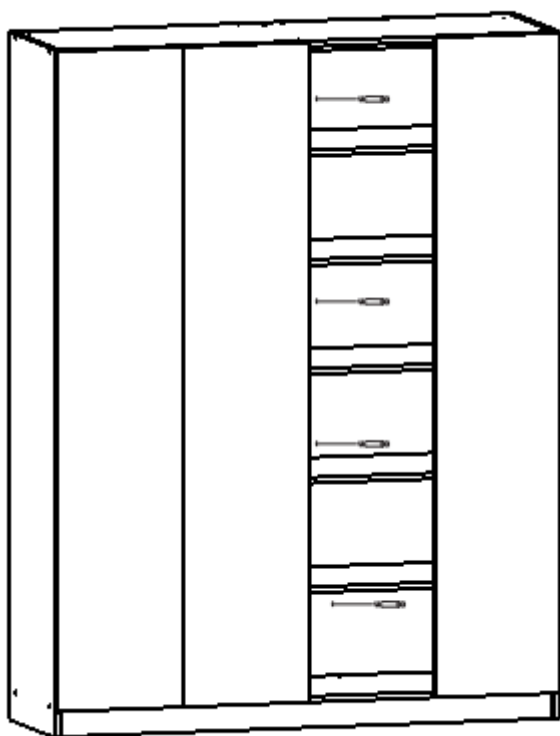

21. З'єднай двері з корпусом

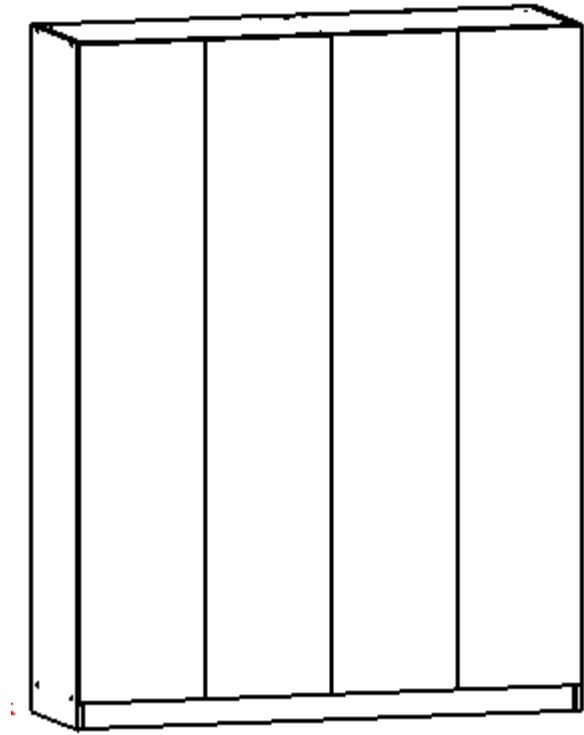

22. За допомогою саморізів прикрути ручки до дверей